

- MF-4678 (ブラック)
- MF-4679 (メッキ)

ETCハンドル マウントステー

取扱説明書

TANAX

取付条件

本製品はJRC製ETC:JRM-12をバイクへ取り付ける専用ステーです。

下图の寸法をご確認の上、ご購入ください。

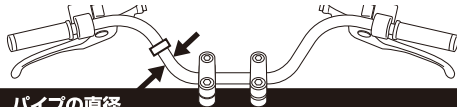

パイプの直径
φ22.2またはφ25.4mmのパイプハンドル用

警告

- 作業の際はETC車載器の取扱説明書と取付要領書を併せてご参照ください。
- 本製品の取付けには専門技術と経験が必要なため、一般ユーザーによる取付けは行わないでください。必ずお買いあげの販売店、取付け店にご相談ください。
- 本製品の取付け後、取付け位置の変更は誤作動の原因になりますので、行わないでください。本製品の取付け後にボルト類の緩みがある時は必ずお買いあげの販売店、取付け店にご相談ください。
- この取扱説明書は取付完了後に必ずお客様へお渡しください。

注意

- 本製品をご使用の際、ハンドルに傷が付く場合がありますので予めご了承ください。

部品構成

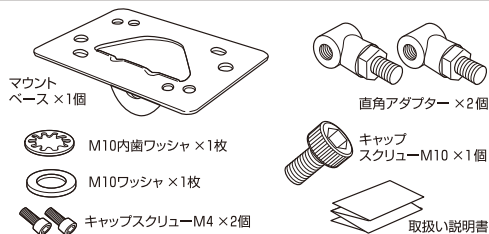

組んだ状態でセットしてあります。

本製品の取付けには、17mmスパナと六角レンチ10mm、5mm、4mmが必要になります。
(工具は付属しておりませんので予めご了承ください。)

1 ステーホルダーと直角アダプターの組み付け

- ETC車載器が使いやすい位置を想定し、仮止めします。調整角度が足りない時は2個目の直角アダプターを使用してください。

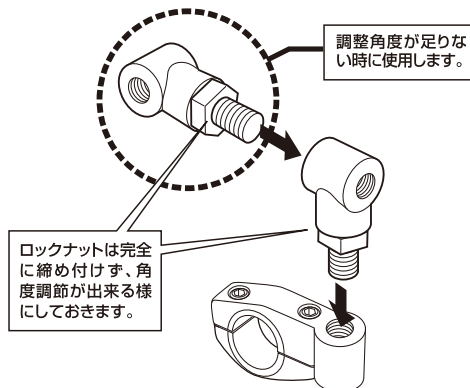

2 マウントベースの取付け

- 組み立てたステーホルダーとマウントベースの間に内歯ワッシャを入れます。その後キャップスクリューM10とワッシャでマウントベースを固定します。
- 角度調整は最後に行いますので、本締めせずにこの段階では緩めに締めてください。

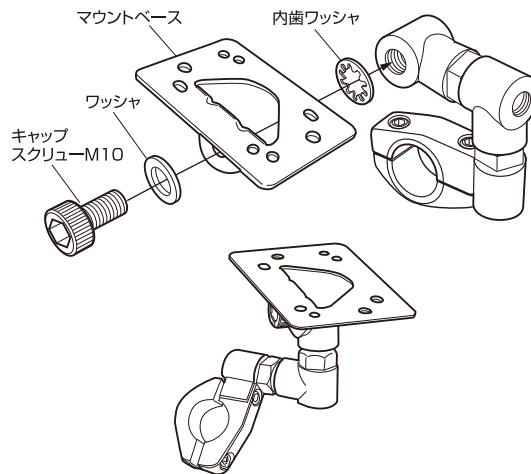

3 ハンドルへの取付け

- キャップスクリューM5を外してアンダーブラケットとスペーサーを外します。
 - ハンドルの直径に応じてスペーサーを使用します。
 - ハンドルをミラーホルダーとアンダーブラケットで挟み込みキャップスクリューM5で取付けます。
- ※必ずハンドルの直線部分に取り付けてください。

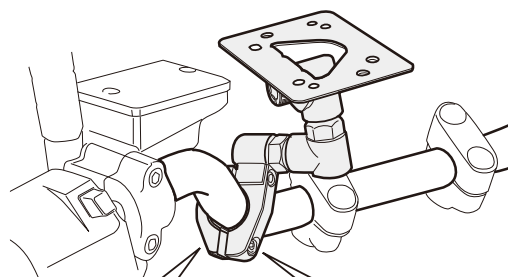

ハンドルの直線部分に装着してください。パイプが曲がっている部分やテーパ部分には取り付け出来ません。

ステーホルダー
スペーサー
ハンドル直径22.2mmの時のみ使用します。
ハンドル直径25.4mmの時は外します。

4 ETCの設置

- ETC車載器裏面のステー位置決め用ガイドピン(2箇所)をステーに合わせ、ステー固定用ネジ穴(2箇所)に付属のキャップスクリューM4で締め込みます。

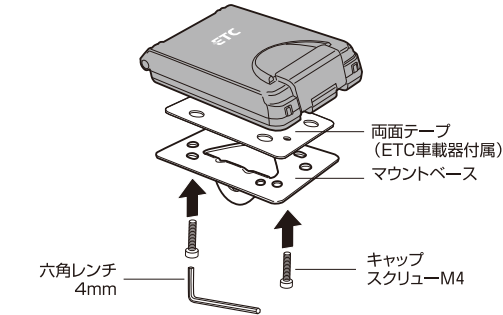

- マウントベースを左右組み変える事により中心に対して左右方向に位置の調整ができます。

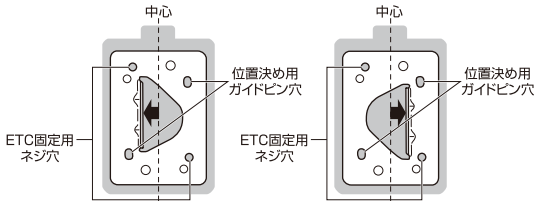

注意

ETC車載器とマウントベースの間に必ずETC車載器付属の両面テープを使用して下さい。

6 ご連絡・ご相談先

TANAX タナックス株式会社

TEL:04-7150-2450(月~金 9:00~18:00)

〒270-0151 千葉県流山市後平井 107-3

<http://www.tanax.co.jp>

※ETC車載器についてのご質問は製造メーカーにお問い合わせ下さい。

AM1227080

5 各部の締め付け

- ETC車載器の設置についてはETC車載器の取付要領書に従って取付ける事。

※この際、以下の点にご注意ください。

- ① 視界・メーター類の視認に支障が無い事。
- ② 乗車・降車時の妨げにならない事。
- ③ ハンドルやスイッチ類の操作の妨げになっていない事。

- 角度決定後、各部の本締めをしっかりとしてください。

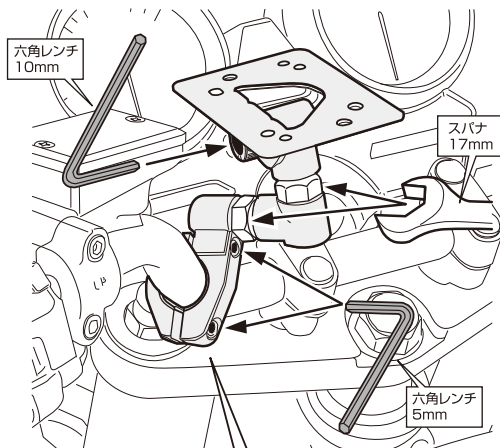

注意

左右均等に締め付けてください。

警告

- 走行前は必ず、ボルトの緩みが無いかを確認してください。
- 余ったコード類は運転及びハンドル操作に支障のない様に処理してください。

注意

- ハンドルの直径や形状により取り付けができない場合があります。
- 定期的なネジ各部に緩みやぐらつきがないか必ず確認を行ってください。