

MOTO Fizz ELクロック 取扱説明書

この度は「ELクロック」をお買い上げ頂きありがとうございます。
本取扱説明書におきましては、安全のために表示を下記のように定めております。
内容を良く理解されてから製品をご利用ください。
また、この取扱説明書はお手元に保管されるようお願い申し上げます。

警告 この表示の項目について、誤った取り扱いをすると人が死亡
または重傷を負う可能性があることを示しています。

注意 この表示の内容を守らないと、ケガをしたり、車両、製品に
損害を与えたりする恐れがあることを示しています。

※仕様につきましては、改善のため予告なく変更する場合があります。
※イラストと製品は若干異なる場合がありますので、ご了承ください。

1 各部の名称と部品構成

本体（裏）

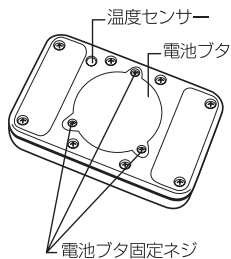

本体（表）

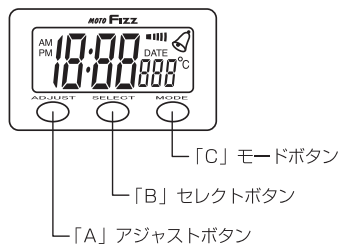

付属品

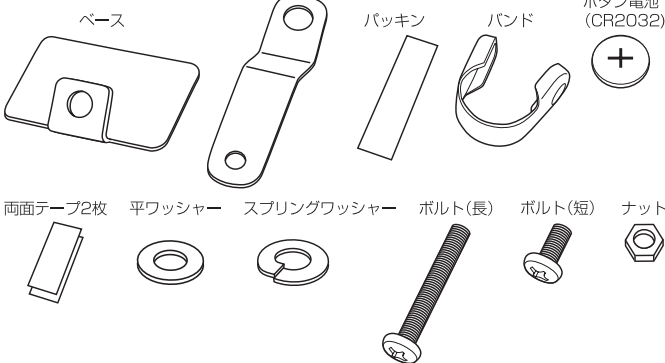

2 使用方法

(1) ボタン電池のセット

時計裏側の電池プタ固定ネジを3本外して電池プタを外してください。

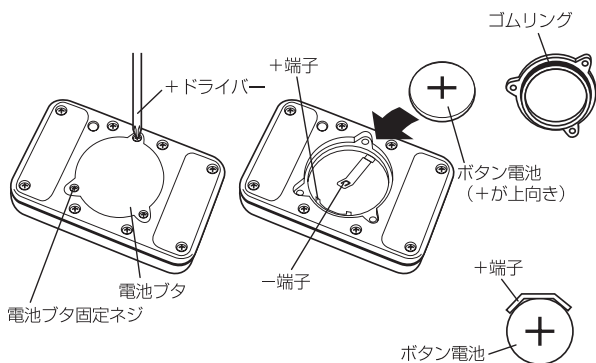

注意

- 電池の+を間違えないこと。
- 電池プタは防水のゴムリングを使用していますので紛失しない様にしてください。
- 電池プタ固定ネジをしっかりと締めてください。水が侵入する恐れがあります。(ネジ締め付けトルク9.8cN・m)
- 他のネジは絶対に開けないこと、水が侵入する恐れがあります。
- 付属のボタン電池は製造日より時間が経っていることがありますので、寿命が短い事があります。

(2) 時計、日付合わせモード

1. 「C」ボタンを3回押して時計合わせモードにしてください。



2. 秒が点滅している状態で「A」ボタンを押すと、秒が「00」に戻ります。
※分は進みません

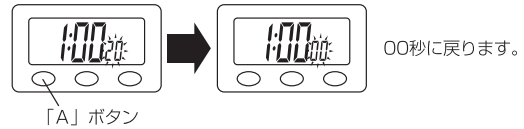

3. 「B」ボタンを押すと「分」が点滅しますので「A」ボタンにて「分」を合わせてください。



4. もう一度「B」ボタンを押すと「時」が点滅しますので「A」ボタンにて「時」を合わせてください。

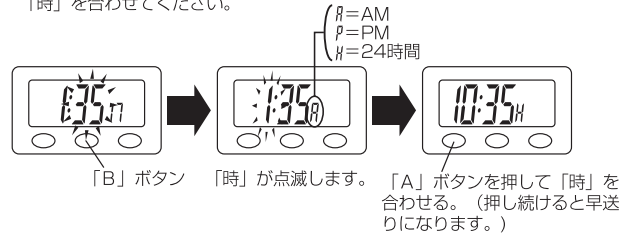

この時点で「A」ボタンを押し続けると12時間表示と24時間表示を選択できます。

5. 「時」「分」「秒」を合わせた後、「B」ボタンを押すと日付設定モードになります。「A」ボタンを押して「日」を合わせてください。

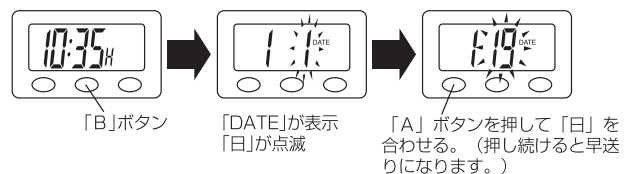

6. もう一度「B」ボタンを押すと「月」が点滅しますので「A」ボタンにて「月」を合わせてください。

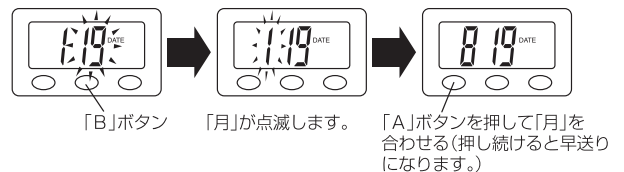

7. すべての設定が終わったら「C」ボタンを押してください。時刻モードへ戻ります。

注意 うるう年は省略されます。(2月29日へ設定することは可能です。)

8. 時刻表示の時に「A」ボタンを押すと日付が表示されます。

(3) 時報の設定

毎正時(00分ごと)に時報を鳴らす事ができます。

時報のON-OFFは時刻モードの時に「B」ボタンを押しながら「C」ボタンを押して切り換えます。「ON」が表示されたらON、「OFF」が消えるとOFFになります。

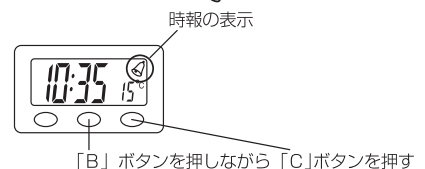

(4) ストップウォッチモード

1. 「C」 ボタンを1回押してストップウォッチモードにしてください。

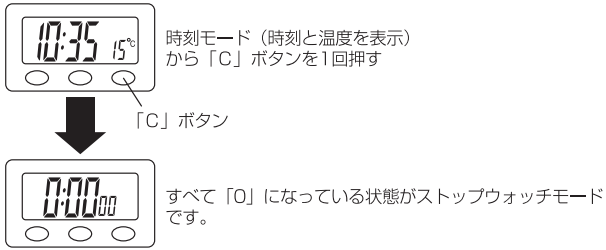

2. 「A」 ボタンを押すと計測がスタートします。ストップウォッチが動き出し、「:」が点滅します。
- ・スプリット（途中の時間）を計る場合は、「B」 ボタンを押してください。（「:」は点滅したまま）
 - ・スプリットを解除するには、もう一度「B」 ボタンを押してください。通常の計測に戻ります。
 - ・計測を終える時は「A」 ボタンを押してください。「:」が止まります。
 - ・計測を終え、リセットする場合は「B」 ボタンを押してください。

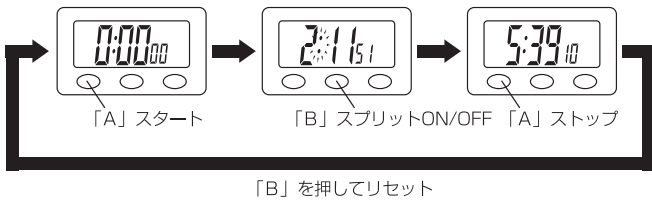

※最大計測時間は23時間59分59秒です。
 ※計測開始から30分は1/100秒まで表示されますが、30分以降は秒単位までの表示に切り替わります。

(5) アラーム設定モード

1. 「C」 ボタンを2回押してアラーム設定モードにしてください。

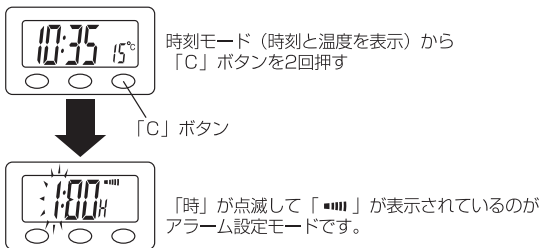

- アラームを設定する時刻を設定します。（時計合わせの項を参照）
- アラーム時刻を設定したら「C」ボタンで時計モードに戻ります。「■」が表示されます。
- アラームが鳴ったら「A」または「B」ボタンを押すと止まります。（「C」ボタンではアラームは止まりません。）
 - ・「A」ボタンで止めた場合：スヌーズが設定され5分後にもう一度アラームが鳴ります。
 - ・「B」ボタンで止めた場合：スヌーズは設定されません。
- 時刻モードの時に「■」が表示されていると、アラーム設定時刻にアラームが60秒間鳴ります。アラームを鳴らさない様にするには時計モードの時に「B」ボタンを押しながら「A」ボタンを押してください。「■」が消え、アラームは鳴りません。

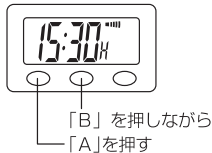

6. 時刻表示の時に「B」 ボタンを押すとアラーム設定時刻が表示されます。



注意

時計の設置状態によりアラーム音が聞こえにくい場合があります。

⚠ 使用上の注意

- ・走行中のボタン操作は危険なので、絶対に行わないこと。
- ・車両の操作に支障のないところに設置すること
- ・指定以外の電池を使用しないこと。
- ・加工や分解をしないこと。保証対象外になります。
- ・真夏の炎天下など液晶部が50°C以上になると表示が黒くなる事がありますが冷めると戻ります。故障ではありませんのでご了承ください。
- ・温度変化が激しいと温度表示が追いつかない事があります。
- ・完全防水ではありませんので、洗車時はホース等で水圧をかけないでください。

3 保証について

保証書またはレシートは保証を受ける際に必要となりますので必ずお手元に保管されます様お願い致します。保証書又はレシートのない場合や無記入の場合等は保証が受けられませんので予めご了承ください。（保証書は台紙より切りはなしてご使用ください。）
 修理、メンテナンス、お問い合わせ等は下記にお願い致します。

タナックス株式会社 TEL : 04-7150-2450

〒270-0151 千葉県流山市後平井107-3

受付時間 月～金AM9:00～PM6:00

保証規定

この時計は下記の保証規定により品質の保証をいたします。保証期間中に故障の際は必ず本保証書を現品に添えてお買上げの販売店または当社までお申し付けください。

- 無料保証（保証の範囲）
 - 通常のお取り扱いでお買上げ後1年以内に生じた自然故障の場合、故障した製品を無償にて修理又は代替いたします。
 - 保証の対象は本製品のみです。本製品の取り付けや代車等に関わる費用につきましては補償の対象外となります。
- 次の場合は保証期間中でも有料修理となりますのでご了承ください。
 - 使用上の誤り及び不当な修理や改造による故障及び損傷。
 - 地震などの天災、交通事故、火災などの災害による故障。
 - 保証書に必要事項（お買上げ店名、お買上げ年月日、お客様名）の記入がないとき、あるいは字句を勝手に修正された場合。
 - 保証書またはレシートの提出がないとき。

本保証書は日本国内においてのみ有効です。

THIS GUARANTEE IS VALID IN JAPAN.

タナックス株式会社 TEL : 04-7150-2450

〒270-0151 千葉県流山市後平井107-3